

Funciones inteligentes y calidad de imagen de última generación

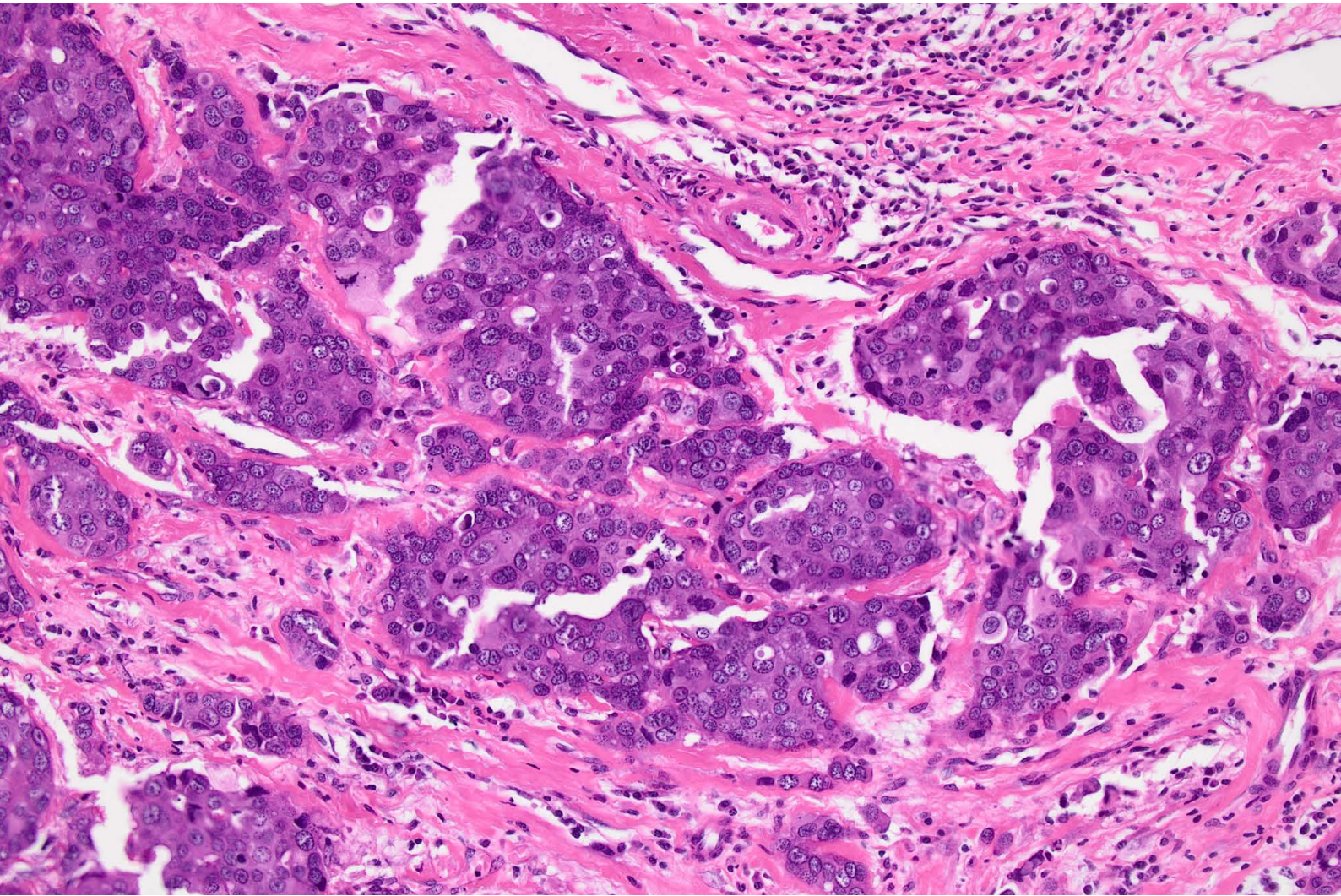

Mejore su procesamiento de imágenes

Desarrollada para el procesamiento microscópico de imágenes de rutina en los campos de las ciencias de la vida e investigación clínica, la cámara microscópica digital DP23 combina funciones inteligentes y una fiable reproducción del color para ofrecer imágenes de alta calidad por medio de una cámara fácil de usar.



Resolución de imagen y fidelidad del color elevadas para una investigación más eficiente

El equilibrio justo entre resolución y velocidad

La alta resolución de 6,4 megapíxeles de la cámara DP23, con un refresco de 30 fotogramas por segundo (fps), le permite capturar rápidamente imágenes con el nivel de detalle que se requiere en la mayoría de las aplicaciones de imagen de las ciencias de la vida. Y, con el fin de facilitar la colaboración, es posible compartir dichas imágenes mediante el *software* de imágenes cellSens en combinación con la solución NetCam, o mediante la función de intercambio de imágenes del controlador independiente opcional.

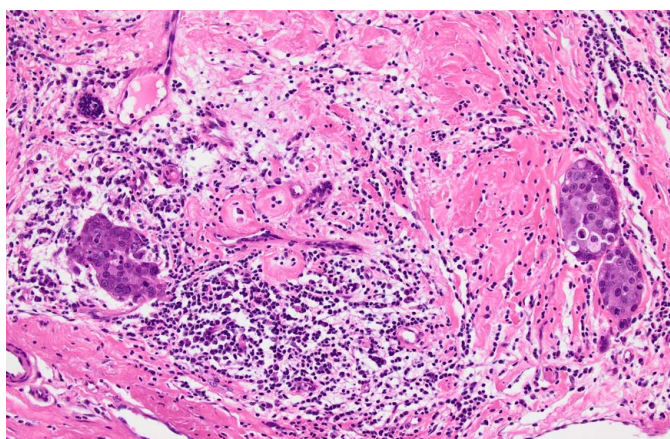

Mama humana / HE (hematoxilina-eosina) / 10x

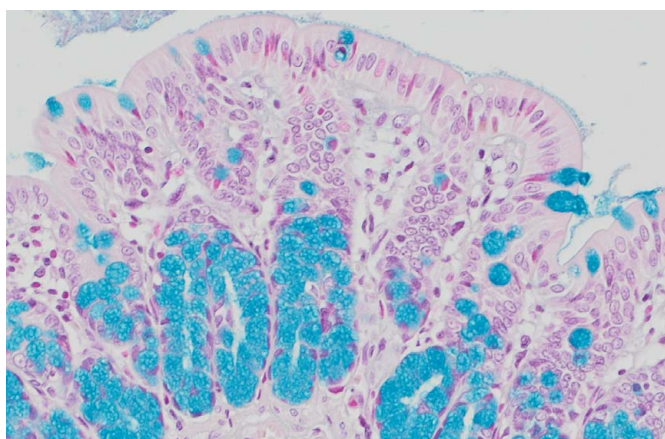

Colon de rata / AB (azul alcian) / 10x

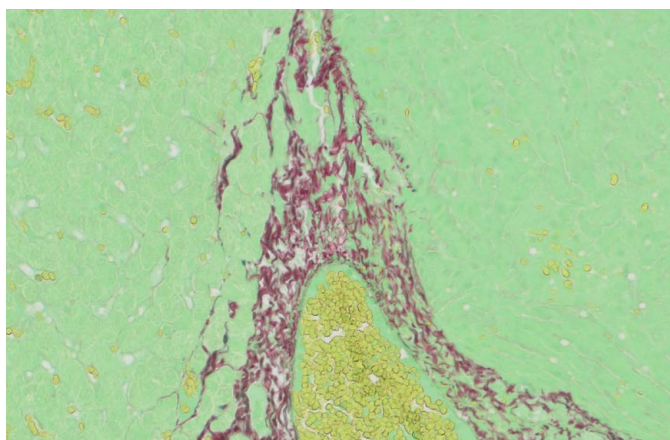

Hígado / verde rápido / 20x

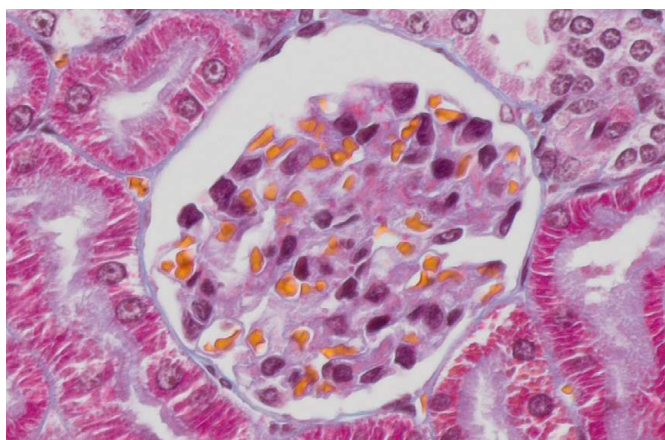

Riñón de rata/ MT (tinción tricrómica de Masson) / UPLXAPO20X

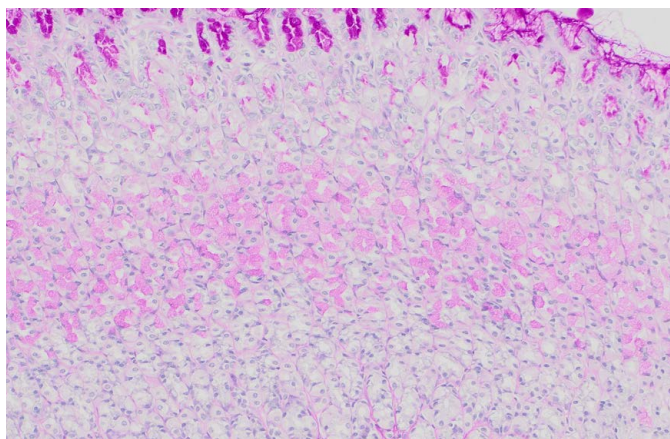

Duodeno de rata / PAS (ácido peryódico de Schiff) / 10x

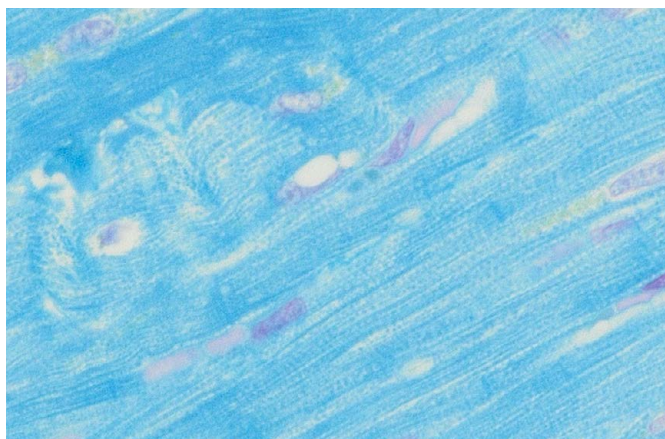

Corazón de perro / Schmorl / 20x

Colores en los cuales confiar

Al igual que todas las cámaras de la serie DP, reconocidas por la reproducción de colores que ofrecen en los ámbitos de la investigación clínica y las ciencias de la vida, la cámara microscópica DP23 reproduce un color fiable a través de su monitor. A través de los perfiles ICC específicos, sus muestras son representadas en sus colores naturales; por consiguiente, las tinciones que se aplican también presentan el aspecto deseado. En combinación con la fuente de luz LED TruColor de Olympus dedicada al microscopio BX53, la cámara microscópica DP23 forma parte de un sistema completo que proporciona una alta reproducción del color desde la fuente de luz hasta la cámara.

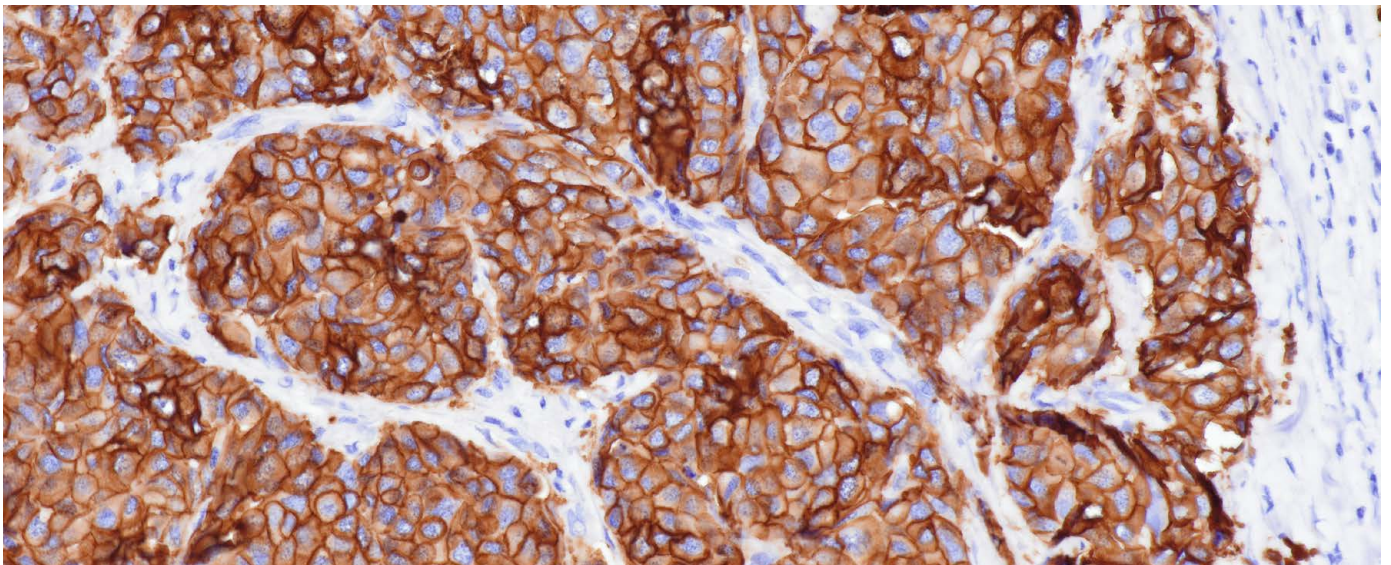

Mucho más a través de un vistazo

Dentro del sorprendente y amplio campo de visión (FOV), no sólo se ve más de la muestra, sino que las imágenes son nítidas, planas y están enfocadas desde el centro hasta la periferia, lo que permite la obtención de imágenes y análisis eficientes. Gracias a los reconocidos dispositivos ópticos de Olympus, como los objetivos de alto rendimiento de la X Line y el adaptador de cámara de 0,35X, podrá sacar el máximo provecho de las ventajas de un amplio campo de visión de hasta FN25.

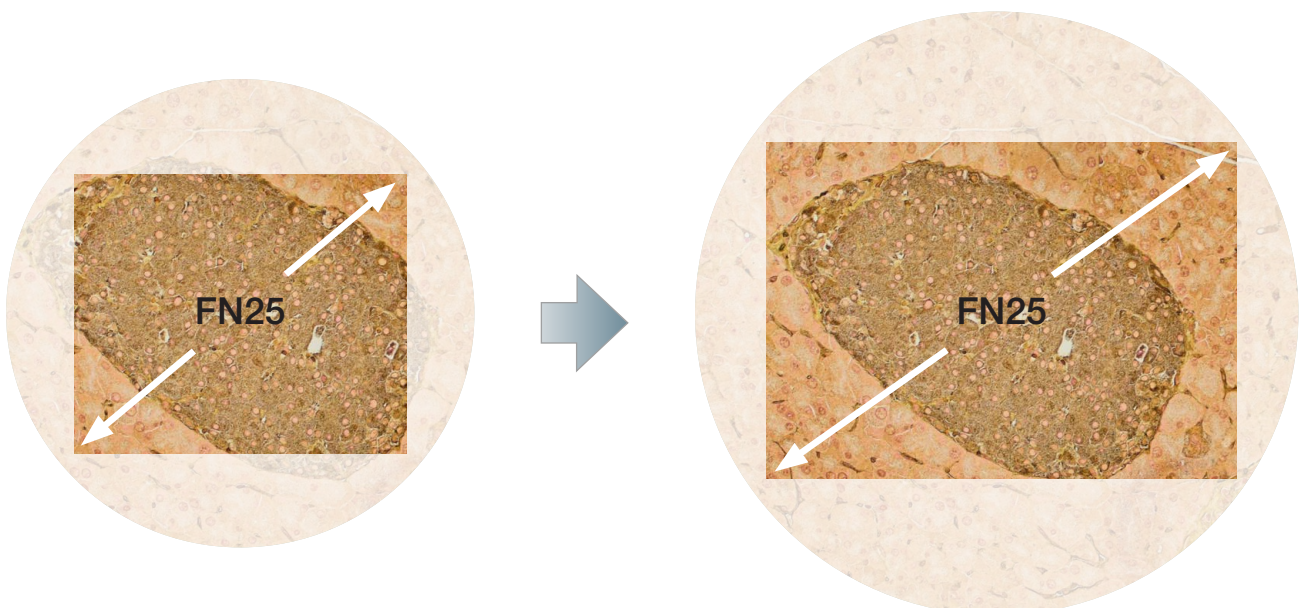

*Su sistema de microscopio debe ser compatible con un FOV de FN25.

Fácil captura de imágenes gracias a funciones inteligentes

Tecnología inteligente para el procesamiento de imágenes

La función Smart Image Averaging [promedio inteligente de imagen de Olympus] (OSIA)* suprime el ruido a la vez que mantiene la velocidad de refresco y elimina los artefactos. El OSIA maximiza de forma automática la calidad de imagen de la cámara sin necesidad de ajustes.

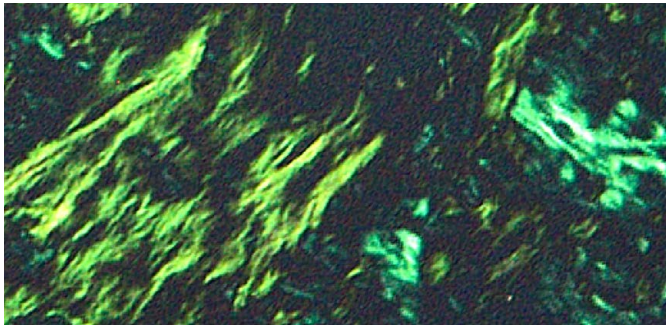

Sin OSIA

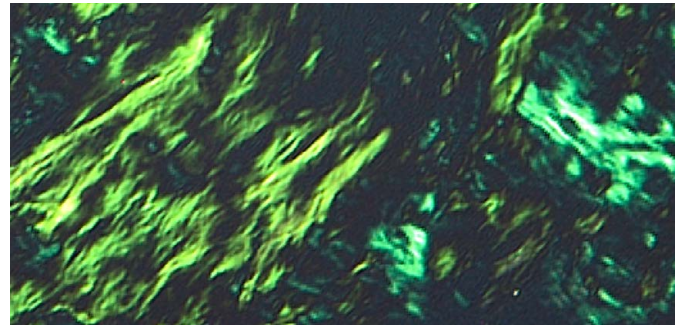

Con OSIA

Captura de imágenes nítidas a partir de muestras tenues

En la microscopía de polarización y fluorescencia, el modo de Alto Contraste (High Contrast) permite una adquisición de imágenes más fácil con una óptima relación señal-ruido a fin de capturar imágenes de alta calidad a partir de muestras tenues. La función determina de forma automática el tiempo de exposición y la configuración de contraste apropiada.

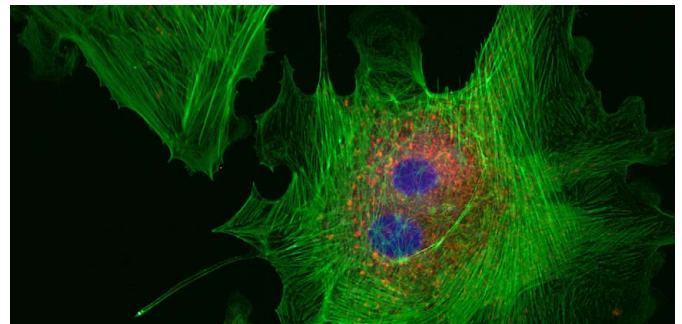

Imágenes en vivo sin problemas

La función Fast Live (Rapidez al vivo) aprovecha la capacidad de la cámara para capturar imágenes de alta definición completa (Full HD) a 60 fps con el objetivo de favorecer un alto refresco de visualización constante durante el procesamiento de imágenes de larga exposición. El resultado es una imagen uniforme al escanear muestras, incluso bajo condiciones de poca luz.

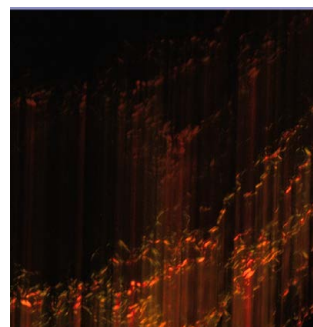

Función Fast Live
(Rapidez al vivo) desactivada

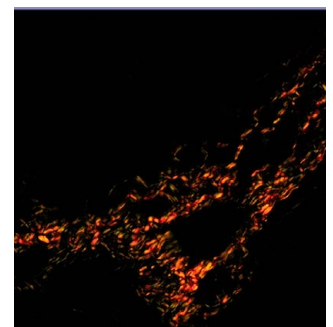

Función Fast Live
(Rapidez al vivo) activada

Fácil enfoque de precisión

En el caso de observar muestras gruesas, la función Focus Peaking* (Alcance de enfoque) le ayuda a identificar las áreas de la muestra que están siendo enfocadas. El *software* indica las áreas enfocadas en color y las áreas desenfocadas (o fuera de enfoque), a través de una escala de grises, a modo de superposición sobre una imagen en vivo.

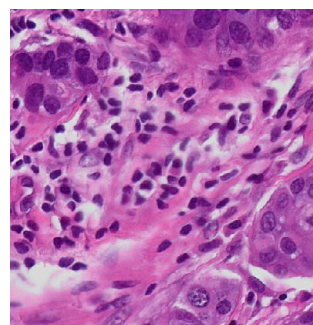

Sin función Focus Peaking
(Alcance de enfoque)

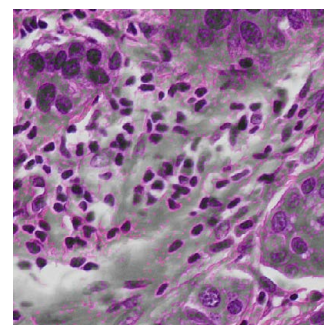

Con función Focus Peaking
(Alcance de enfoque)

*Disponible con el *software* de procesamiento de imágenes cellSens.

Configuración y uso sencillos

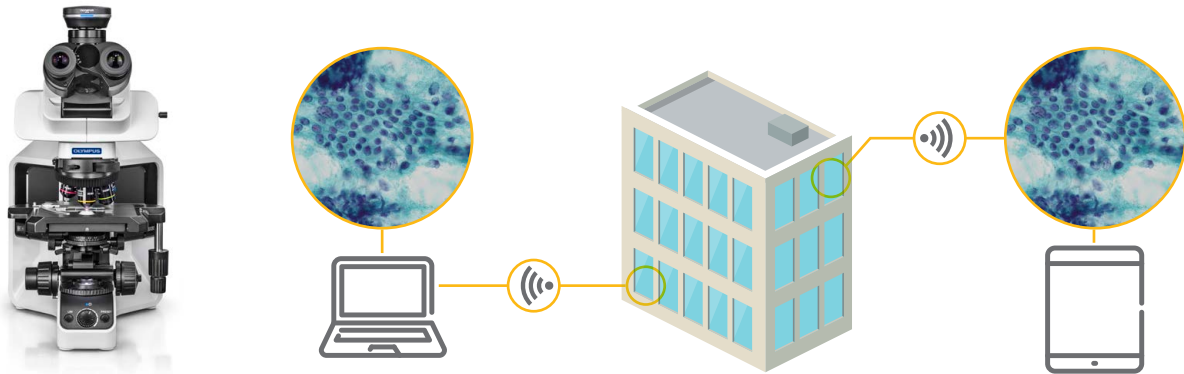

Colaboración a distancia rápida y eficaz

Todos sus datos importantes, ya sean imágenes, anotaciones o mediciones en directo, pueden ser visualizadas y compartidas conjuntamente, tanto de forma local como remota con el *software* cellSens, mediante la solución NetCam o la función de intercambio remoto de imágenes, que es proporcionada por el módulo de control autónomo de la cámara.*1 Esta capacidad brinda una forma más sencilla de discutir y compartir imágenes en directo de 30 fps y alta definición completa (Full HD), con los colegas, en lugar de depender de los archivos adjuntos del correo electrónico. Cabe agregar que la compatibilidad con los protocolos de seguridad de red, como NIST y GDPR, junto con un respaldo de antivirus, le permitirán compartir sus datos de forma segura.*1

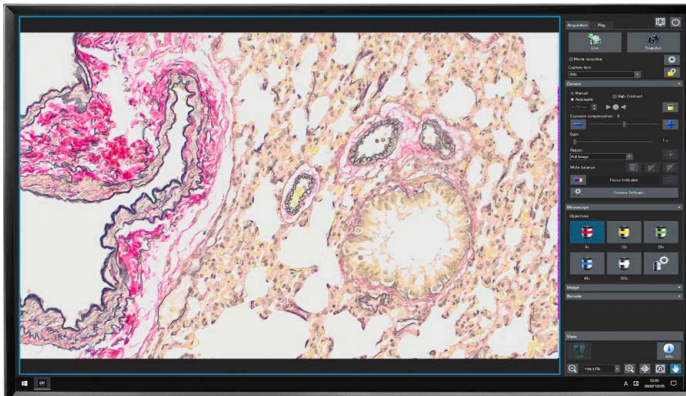

Adquisición de imágenes en un clic

La interfaz de la cámara, desarrollada de forma concienzuda, facilita la adquisición de imágenes. En la mayoría de los casos, es posible adquirir imágenes con un solo clic para un flujo de trabajo eficiente. No importa si elige el funcionamiento avanzado del *software* cellSens de Olympus o la función específica del módulo de cámara autónomo DP23-AOU (Advanced Operation Unit), ambos ofrecen una interfaz de usuario sencilla que agiliza el flujo de trabajo diario.



Ahorre un valioso espacio de trabajo gracias a una configuración sin PC

Es posible enganchar el módulo autónomo de la cámara a la parte posterior de su monitor para liberar un valioso espacio del escritorio, sin necesidad de usar un PC por separado.

Conexión y reproducción de pura sencillez

Sólo es necesario conectar el cable de la cámara microscópica al puerto USB 3.1*2 de su PC, y ya está lista para usar. No se requiere un adaptador de CA por separado.

*1 El uso compartido de imágenes a distancia y el *software* antivirus son opcionales.

*2 USB 3.1 Gen 1 es compatible con USB 3.0.

Especificaciones DP23

DP23-CU

Tipo		Cámara en colores de 6,4 megapíxeles
Sensor de imagen	Tipo de sensor	CMOS color de 1/1,8 pulg
	Tipo de obturador	Obturador (persiana) enrollable
	Tamaño de píxel	2,4 µm × 2,4 µm
	Gama dinámica	10 bits
Sensibilidad	Ganancia	1–24
SopORTE	Adaptador de cámara	Soporte en C
Tiempo de exposición		Exposición manual: de 13 µs a 15 s
		Exposición automática: de 13 µs a 15 s
I/F de cámara		USB 3.1 tipo C ^{*1} [longitud de cable: 2,9 m (9,5 pies)]
Dimensiones	Cabezal de cámara (anch. × prof. × alt.)	76,7 mm × 70,1 mm × 37,3 mm (3 pulg. × 2,8 pulg. × 1,5 pulg.)
	Unidad de control (anch. × prof. × alt.)	180 mm × 180 mm × 53 mm (7 pulg. × 7 pulg. × 2 pulg.)

	Conexión PC ^{*2}	Independiente
Tamaño de imagen (anch. × alt.)	3088 × 2076 (resolución completa)	3088 × 2076 (resolución completa)
	2072 × 2072 (cuadro)	2072 × 2072 (cuadro)
	1544 × 1038 (submuestreo 2 × 2; a alta velocidad)	1544 × 1038 (submuestreo 2 × 2; a alta velocidad)
	1544 × 1038 (agrupamiento 2 × 2; con alta sensibilidad)	1544 × 1038 (agrupamiento 2 × 2; con alta sensibilidad)
	Alta definición completa (Full HD) [1920 × 1080]	Alta definición completa (Full HD) [1920 × 1080]
Refresco de pantalla en vivo (índice de fotogramas) ^{*3}	45 fps (resolución completa)	30 fps (resolución completa)
	58 fps (cuadro)	43 fps (cuadro)
	59 fps (submuestreo 2 × 2; a alta velocidad)	59 fps (submuestreo 2 × 2; a alta velocidad)
	59 fps (agrupamiento 2 × 2)	59 fps (agrupamiento 2 × 2)
	60 fps (alta definición completa [Full HD])	60 fps (alta definición completa [Full HD])
Visualización de imagen compatible	Depende de las especificaciones del PC.	3840 × 2160 4K UHD TV 2560 × 1440 WQHD 1920 × 1200 WUXGA 1920 × 1080 FHD 1680 × 1050 WSXGA+ 1440 × 900 WXGA+ 1366 × 768 FWXGA 1280 × 854 HDTV (720 p) 1600 × 1200 UXGA 1280 × 1024 SXGA
Storage media	Depende de las especificaciones del PC.	Dispositivo integrado para el almacenamiento de imágenes (SSD: 60 GB) Dispositivo de almacenamiento externo USB PC conectado a la red
Interfaz de controlador	USB3.1 Gen1	Salida de visualización: 2 x HDMI I/F periférica: 4 x USB3.1 Gen1 LAN por cable: 2 x LAN (100BASE-T/100BASE-TX/10BASE-T) Puerto de serie: RS-232C
Visualización de la escala	Barra de escala	Soportado
	Información de impresión	Nombre del documento, magnificación total, magnificación del objetivo, magnificación del zoom (aumento)
	Magnificación del zoom (aumento)	De 10 % a 1600 %
Funciones de medición	Conforme a las especificaciones cellSens ^{*4}	Recuento, distancia entre 2 puntos, polilínea, círculo de 3 puntos, rectángulo, ángulo de 3 puntos, ángulo de 4 puntos, perpendicular, área y perímetro de polígono, distancia entre 2 centros, regla

Función remota/a distancia	Conexión PC	Independiente
Licencia opcional	Netcam de cellSens (función remota/a distancia) ^{*4,5}	Solución de red (función remota/a distancia) ^{*6} Software antivirus (tipo de lista blanca)
Navegador web (PC de cliente)	Microsoft Edge (chromium) Google Chrome Safari	Microsoft Edge (chromium) Google Chrome Safari
Requisitos del sistema operativo para el PC de cliente	Windows 10 Pro 64 bits, Android 9.0 o superior, iOS 12.0 o superior. Por favor, póngase en contacto con su representante local de Olympus para obtener información sobre los requisitos.	Windows 10 Pro 64 bits, Android 9.0 o superior, iOS 12.0 o superior

*1 USB 3.1 Gen 1 es compatible con USB 3.0

*2 Consulte los requisitos de PC del software cellSens.

*3 El refresco de fotogramas puede disminuir, dependiendo del estado de su PC o del software.

*4 El software cellSens no está indicado para uso en diagnóstico clínico

*5 Versión cellSens 3.1.1 o posterior.

*6 La red debe encontrarse dentro de una red interna. Para una conexión inalámbrica, también se necesita un adaptador LAN inalámbrico USB.

Diagrama del sistema de configuración autónoma de la cámara DP23



Diagrama del sistema de configuración de PC con la cámara DP23



- EVIDENT CORPORATION está certificada en ISO14001.
- EVIDENT CORPORATION está certificada en ISO9001.

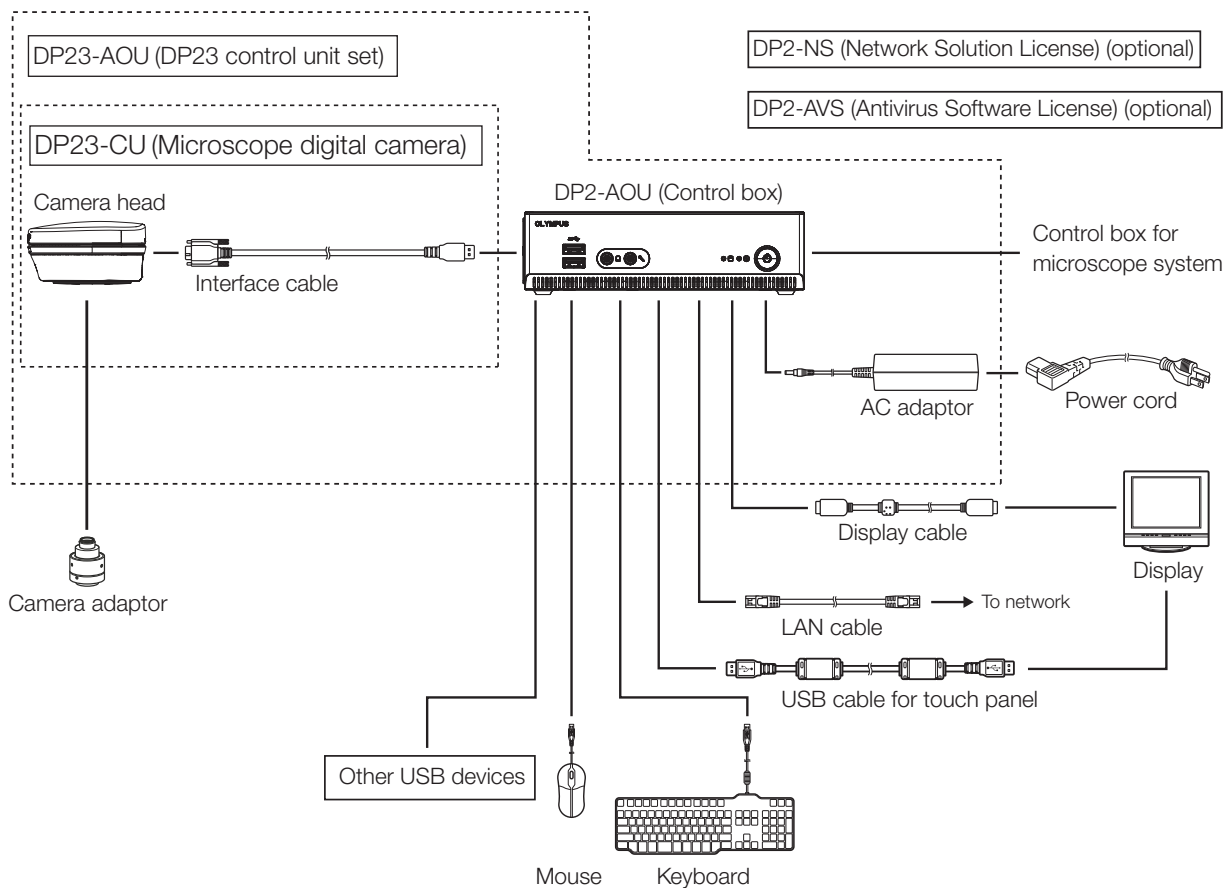
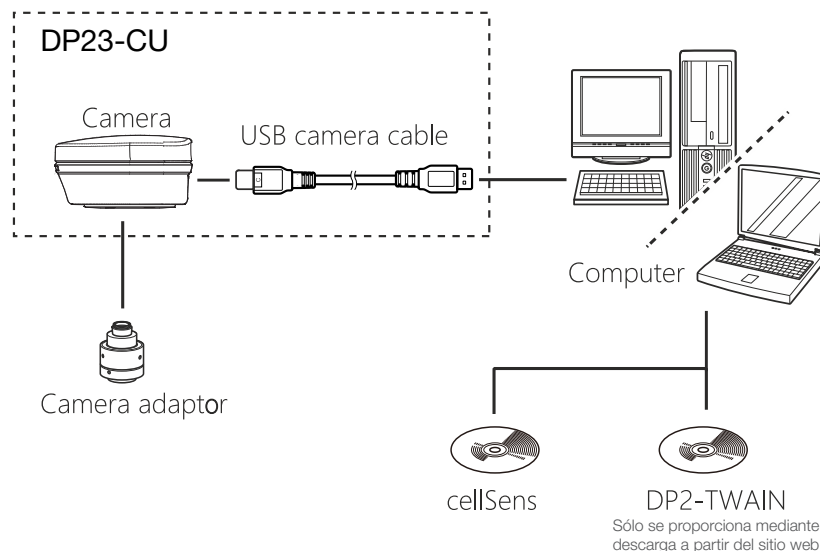

- Microsoft y Windows son marcas registradas de Microsoft Corporation en Estados Unidos. Los términos HDMI y HDMI High-Definition Multimedia Interface, y el logotipo HDMI son marcas de comercio o marcas registradas de HDMI Licensing Administrator, Inc. en los Estados Unidos y otros países. El logotipo Trident (tridente de tres formas de punta) de SuperSpeed USB 5Gbps es una marca registrada de USB Implements Forum, Inc. Todos los nombres de marcas o productos descritos en este manual de instrucciones son marcas de comercio o marcas registradas de sus correspondientes propietarios.
- Todas las marcas y los nombres de productos citados son marcas de comercio o marcas registradas de sus respectivos propietarios. Olympus, el logotipo Olympus, cellSens y OLYMPUS Stream son marca de comercio de Olympus Corporation o sus subsidiarias.
- Las especificaciones y los aspectos están sujetos a cambios sin previo aviso ni obligación por parte del fabricante.

www.olympus-lifescience.com

EVIDENT

EVIDENT CORPORATION
Shinjuku Monolith, 2-3-1 Nishi-Shinjuku, Shinjuku-ku, Tokyo 163-0910, Japan

OLYMPUS

Impresa en Japón: N8602100-072023